

Norma:	UNE EN-14844
Código:	105216
Fecha:	14-10-13

FICHA TECNICA

MARCOS DE HORMIGON ARMADO MACHIHEMBRADOS

TIPO 2,50 X 2,50 X 2,30

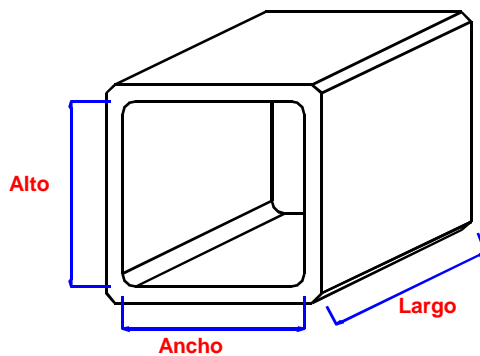

MEDIDAS (cm)	
Ancho interior.....	250
Alto Interior.....	250
Largo útil.....	230
Espesor hastiales.....	20
Espesor dintel.....	20
Espesor solera.....	20
Long máxima.....	238

TOLERANCIAS (mm)	
Ancho interior.....	± 15
Alto interior.....	± 15
Longitud útil.....	± 23
Espesor.....	± 10

DATOS PARA CARGA	
Peso de la unidad (kg)	12540
Peso metro lineal (kg)	5452
Carga ml / camión.....	4,6

MATERIALES	
Hormigón.....	HA - 35
Acero Barras.....	B-500-S
Acero Malla.....	B-500-T

RELLENO (metros)	
H máx de tierras.....	16,0

Las hipótesis de cálculo habituales se refieren a sobrecargas de tráfico de 60 ton y 0,4 ton de sobrecarga de uso, además del peso propio y el de las tierras de relleno. Nuestra Oficina Técnica estudiará otras hipótesis distintas.